

	Volume d'eau APPROX.	Surface d'eau ¹ APPROX.	Poids APPROX.	Niveau d'eau APPROX.
Tahiti 7	22,0 m ³	21,0 m ²	800 kg	135-141 cm
Tahiti 12	40,0 m ³	38,0 m ²	1 100 kg	135-141 cm

Couleurs

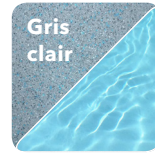

Dimensions piscine²

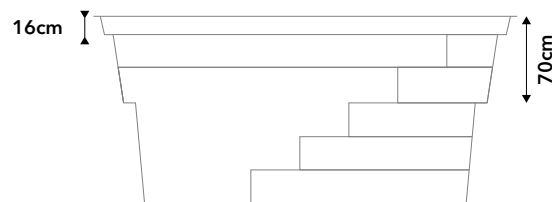
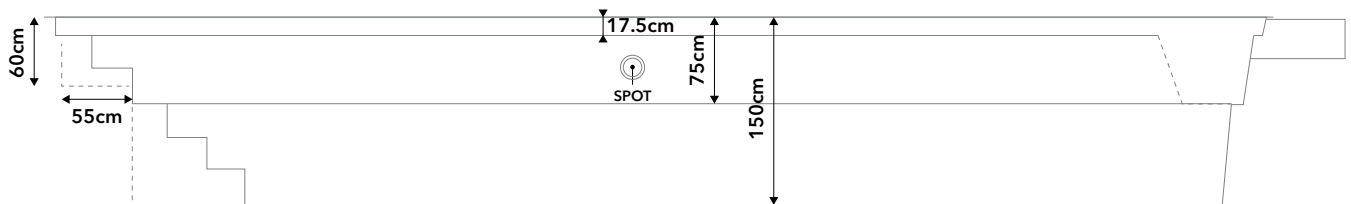
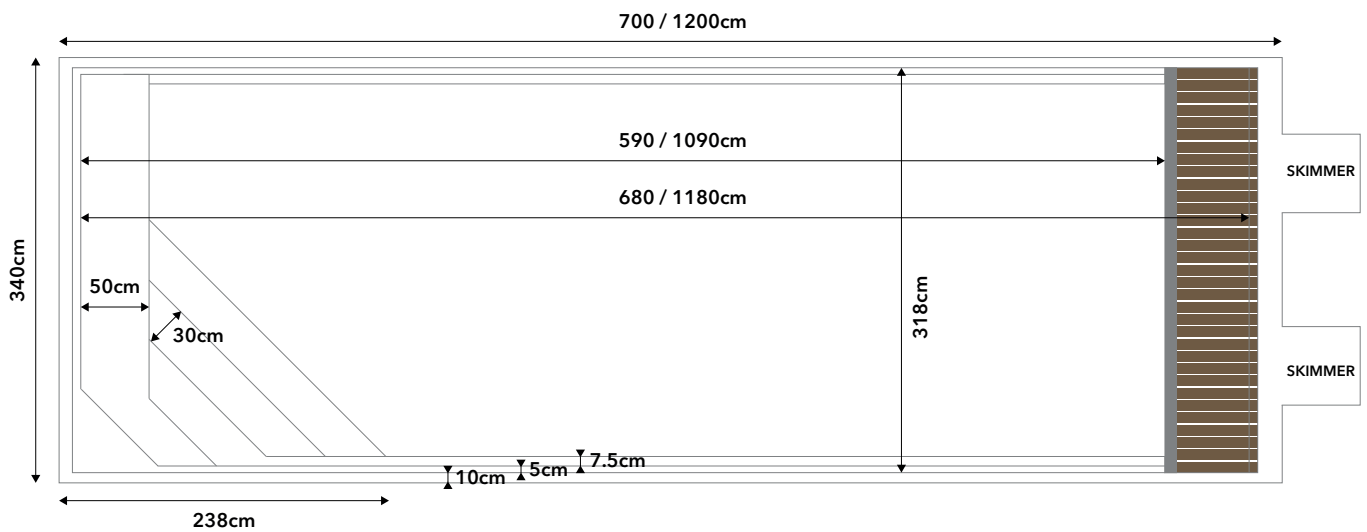

Dimensions terrassement

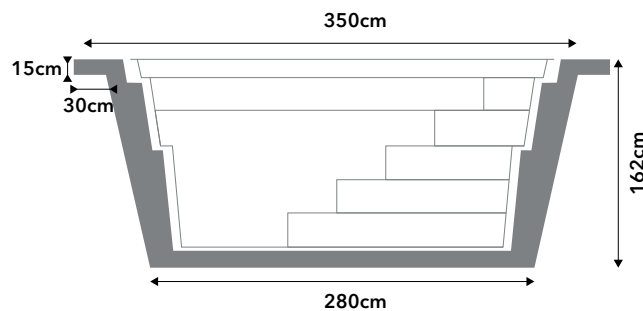
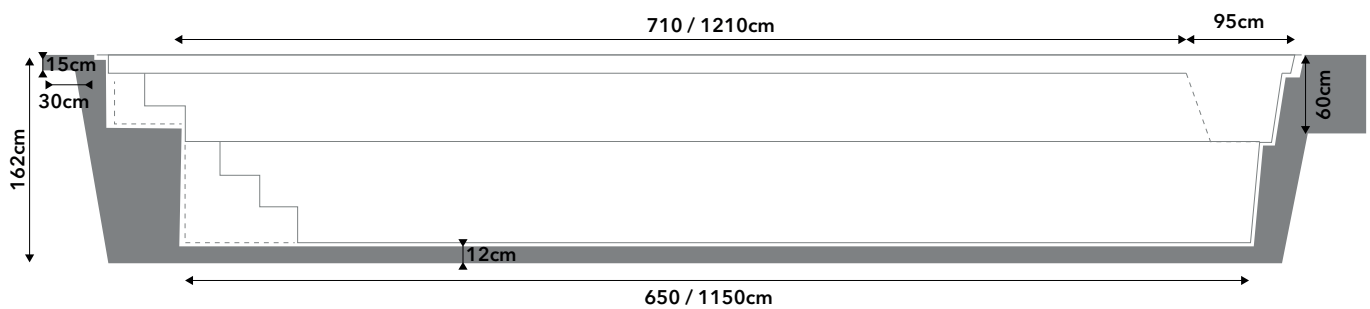
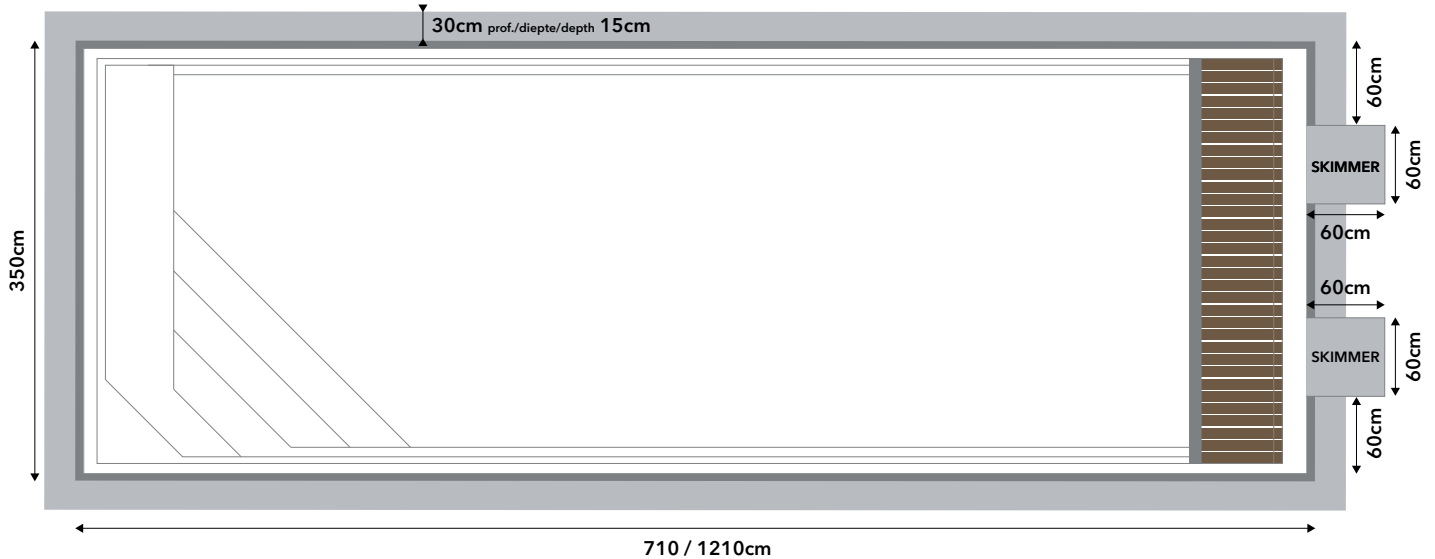

⚠ Utiliser du stabilisé 250kg/m³

⚠ Prévoir une tranchée jusque la filtration de 60cm (prof.) sur 40cm (larg.) pour les tuyauteries.

⚠ Garder 1/2 camion de bonne terre (±5m³)

⚠ Info filtration : distance piscine/filtration max. 20 m – min. 2m² de surface au sol – prévoir 5 buses/trous de Ø 60mm

⚠ Info électricité : prévoir câble électrique jusqu'à la filtration selon la distance entre celle-ci et l'armoire électrique de l'habitation

< 20m	≥ 20m
3G4 ² sur disjoncteur 25A (2 phases + terre)	3G6 ² sur disjoncteur 32A (2 phases + terre)

⚠ Info pompe à chaleur (PAC) : taille de la dalle 120 x 60cm – dégagement arrière min. 30cm – dégagement avant min. 2m